



INNOVATIVE TECHNOLOGIES  
IN ALL PRODUCTS



**2021**

**ДОСТИЖЕНИЯ  
И ВОЗМОЖНОСТИ**





## О КОМПАНИИ

**3200**  
КВ.М

**ПРОИЗВОДСТВЕННЫЕ  
МОЩНОСТИ**

**1200**  
КВ.М

**СКЛАДСКИЕ  
ПОМЕЩЕНИЯ**

**300**  
ЧЕЛОВЕК

**ПЕРСОНАЛ**

ООО «НПП «Юникорн» — российский производитель:  
– водосливной арматуры (сифоны, гибкие соединения)  
– фильтров и систем очистки воды.

Адрес ООО «НПП «Юникорн»:  
Белгородская область, п. Разумное, ул. Плешкова, 1Е  
Площадь предприятия составляет 11,2 тыс. кв. м..  
Склад готовой продукции занимает 1700 кв. м.

Предприятие оснащено современным высокопроизводительным оборудованием, имеет сложившуюся структуру производства, штат высококвалифицированных сотрудников и налаженные рынки сбыта. Общий штат сотрудников насчитывает более 250 человек.



## О КОМПАНИИ

### НАША МИССИЯ

Создание инновационного продукта, соответствующего высшим стандартам качества

### НАША ГОРДОСТЬ

Наша продукция, являющаяся идеальным соединением лучших научных разработок в сфере сантехники, передовых технологий производства, инновационного дизайна и строгой системы контроля качества



Страны торговли и экспорта:



- Россия,
- Беларусь,
- Казахстан,
- Украина,
- Киргизия,
- Узбекистан,
- Армения,
- ЕС и др.

Инновационность и высокое качество продукции, опытный персонал производства и отдела продаж, строгая система контроля качества – все это позволило компании в кратчайшие сроки занять одно из лидирующих мест на рынке России, а также ближнего и дальнего зарубежья.

Компания широко представлена на рынке России, Белоруссии, Казахстана, Киргизии, Узбекистана, Армении, Чили, стран ЕС.



Первое производство сифонов в России по технологии многокомпонентного литья – уплотнители интегрированы в корпус. 12 лет гарантии благодаря передовым технологиям в каждом изделии.



**12 ЛЕТ ГАРАНТИИ**



**ПЕРВЫЙ РОССИЙСКИЙ  
ПРОИЗВОДИТЕЛЬ СИФОНОВ  
ПО ТЕХНОЛОГИИ  
МНОГОКОМПОНЕНТНОГО ЛИТЬЯ**

Полная линейка бытовых фильтров и сменных элементов: магистральные фильтры, для бытовой техники, системы обратного осмоса, картриджи механической и угольной очистки, для умягчения и пр.

## ПРОИЗВОДСТВО

Специалисты компании постоянно отслеживают последние тенденции в сфере технологий и применяют их на практике при производстве. Вся продукция отвечает российским и международным стандартам качества.

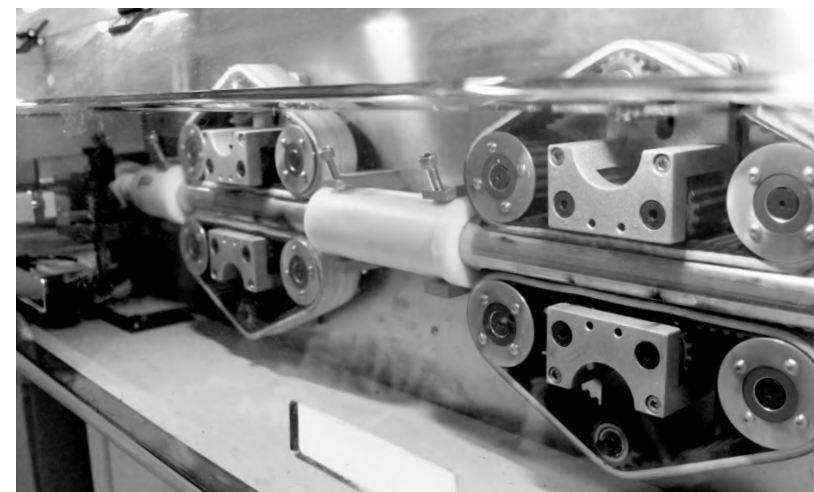



Предприятие оборудовано  
собственными  
термопластавтоматами (ТПА)



В собственности предприятия  
находятся несколько  
экструзионных линий



**ПРОИЗВОДСТВО**

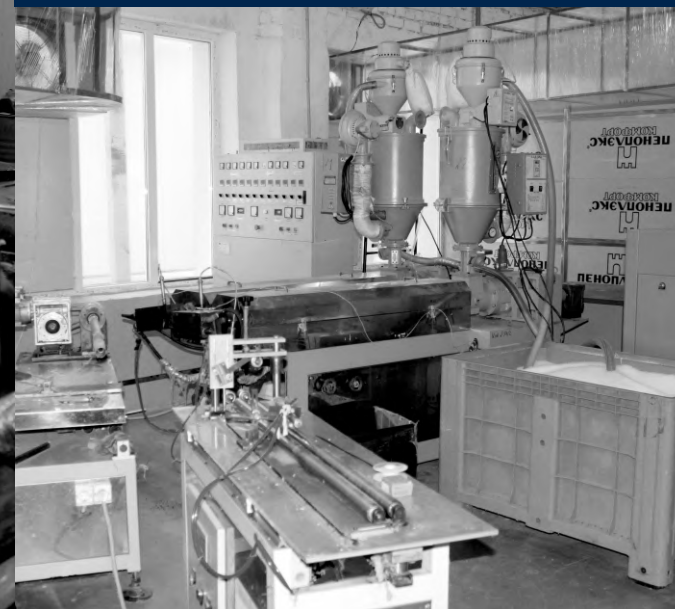



# ПРОИЗВОДСТВО



## Обеспечение сырьем – наши поставщики

На предприятии налажены бесперебойные поставки сырья отечественных производителей, что дает возможность компании реализовать программу импортозамещения, исключая значительные валютные риски и изменения цены на продукцию.

Предприятие оснащено следующим дополнительным оборудованием:

- ✓ Установка для сварки пластмассовых изделий с применением ультразвуковых технологий
- ✓ Намоточные станки для производства картриджа из полипропиленового шнура
- ✓ Линии для производства картриджей из вспененного полипропилена
- ✓ Импульсные запайщики
- ✓ Линии для производства угольных картриджей
- ✓ Автоматические упаковочные линии
- ✓ Линии с фотографическим устройством анализа профиля готовой продукции



## Производство сифонов, гофротруб и систем слива

**В производственную линейку входят следующие виды сифонов:**

- ✓ для тюльпана и умывальника
- ✓ для мойки
- ✓ для ванн и глубокого поддона
- ✓ для душевого поддона
- ✓ специализированные сифоны

**Также компания выпускает:**

- ✓ трубы гофрированные
- ✓ удлинители для системы слива

**ООО «НПП «Юникорн» является первым российским производителем сифонов по технологии много-компонентного литья.**

## Производство сифонов по инновационной технологии многокомпонентного литья

Инновационная технология многокомпонентного литья была внедрена для выпуска сантехнических изделий. В настоящее время во всем мире только 2 производителя в этой сфере работают по данной технологии, причем продукция ТМ Юникорн превосходит аналог по широте ассортимента и по доступности цены.

## Производство сифонов, гофротруб и систем слива

Все уплотнительные кольца из термоэластопласта уже интегрированы в корпус изделия, благодаря чему:

- ✓ полностью исключены протечки – 100% герметичность,
- ✓ обеспечивается повышенная прочность изделия,
- ✓ намного облегчается сборка сифонов,
- ✓ улучшен общий дизайн продукции.

Отдельным плюсом является то, что продукция производится полностью из отечественного сырья. Кроме этого, в настоящее время разрабатывается ряд новых изделий по технологии многокомпонентного литья, некоторые из них уникальны.

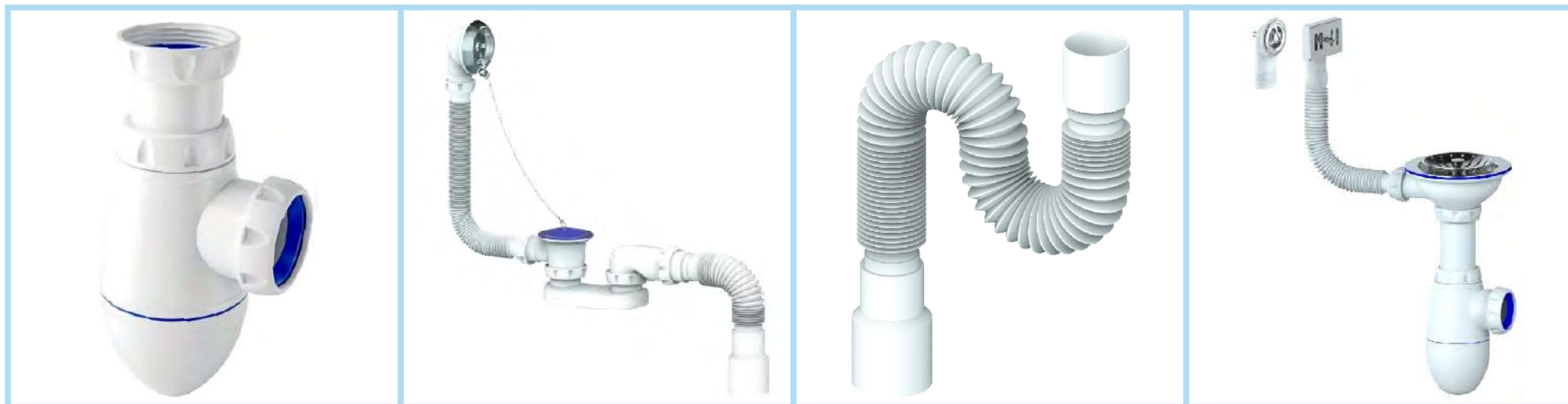



# Производство сифонов, гофротруб и систем слива



В настоящее время внедрены в производство и запатентованы следующие изобретения:



Самый низкий сифон  
для ванн  
и глубоких поддонов

- ✓ высота всего 9 см – не имеет аналогов в мире,
- ✓ уплотнители интегрированы в корпус изделия (100% герметичность, дополнительная прочность, легкая сборка),
- ✓ особая конструкция нижней части сифона для обеспечения высокой скорости слива воды в канализационную систему,
- ✓ возможность комплектации гибкими отводами в канализацию различных размеров – Ш40/50 и Ш40/32.



Гибкий отвод в канализацию

Особая конструкция лепестков и оптимальный подбор материала гарантируют отсутствие протеканий при использовании с абсолютно любыми типами унитазов и канализационных систем.



## Производство фильтров, систем очистки воды и картриджей к ним



Предприятие выпускает полную линейку бытовых фильтров и систем очистки технической и питьевой воды, которая включает в себя:

- ✓ магистральные фильтры
- ✓ питьевые системы под мойку
- ✓ системы очистки воды на основе обратного осмоса
- ✓ фильтры для бытовой техники

# Производство фильтров, систем очистки воды и картриджей к ним



Предприятие выпускает полную линейку бытовых фильтров и систем очистки технической и питьевой воды, которая включает в себя:

- ✓ картриджи механической очистки
- ✓ картриджи угольной очистки
- ✓ картриджи для умягчения
- ✓ картриджи для обезжелезивания



# Unicorn Engineering

Компания Unicorn Engineering – обособленное подразделение, специализирующееся на разработке, проектировании и внедрении инновационных технологий и решений литья пластмассы на термопластавтоматах и экструзионных линиях.

Основными потребителями являются компании, занимающиеся реализацией импортной продукции, изготовленной из пластика, ориентированные на замену импортных поставщиков отечественными производителями, активно реализующая программу импортозамещения.

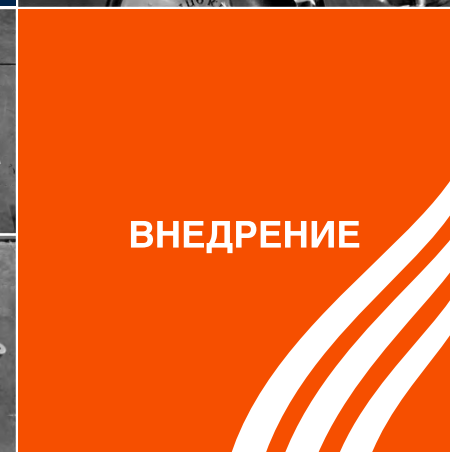
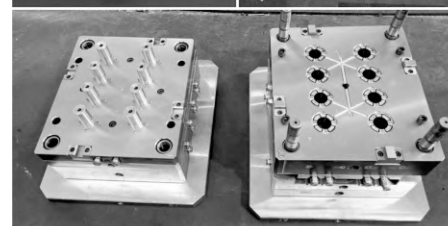
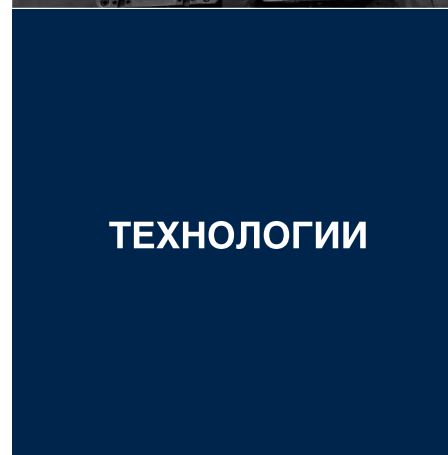
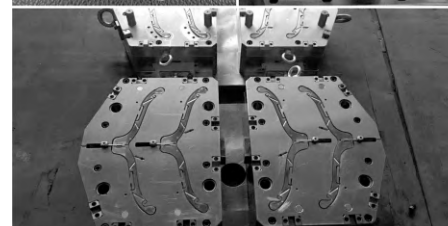
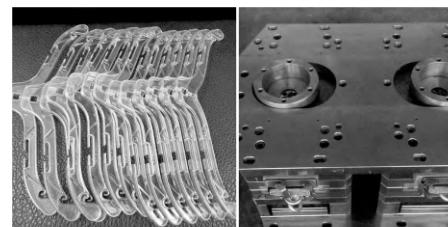

ПРОЕКТИРОВАНИЕ

ТЕХНОЛОГИИ

ВНЕДРЕНИЕ

# Unicorn Engineering



**Инжиниринговое вертикально интегрированное обособленное подразделение компании, которое занимается инженерно–техническими работами:**

- ✓ комплектация оборудования, его монтаж, пуско–наладка, обслуживание, диагностика и ремонт
- ✓ проектировка и заказ пресс–форм
- ✓ инженерная разработка моделей – разработка индивидуальных чертежей и просчёт точных технологических параметров продукции
- ✓ концептуальные решения и реализация проектов для клиентов «под ключ»
- ✓ обслуживание собственного технопарка компании
- ✓ обучение персонала

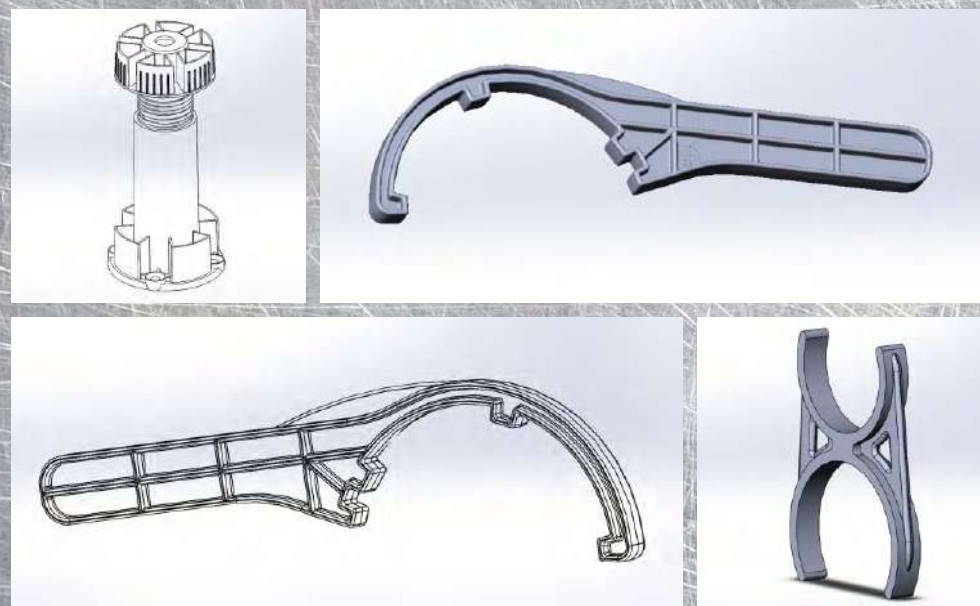

# Unicorn Engineering

от проекта пресс-формы  
до готового изделия

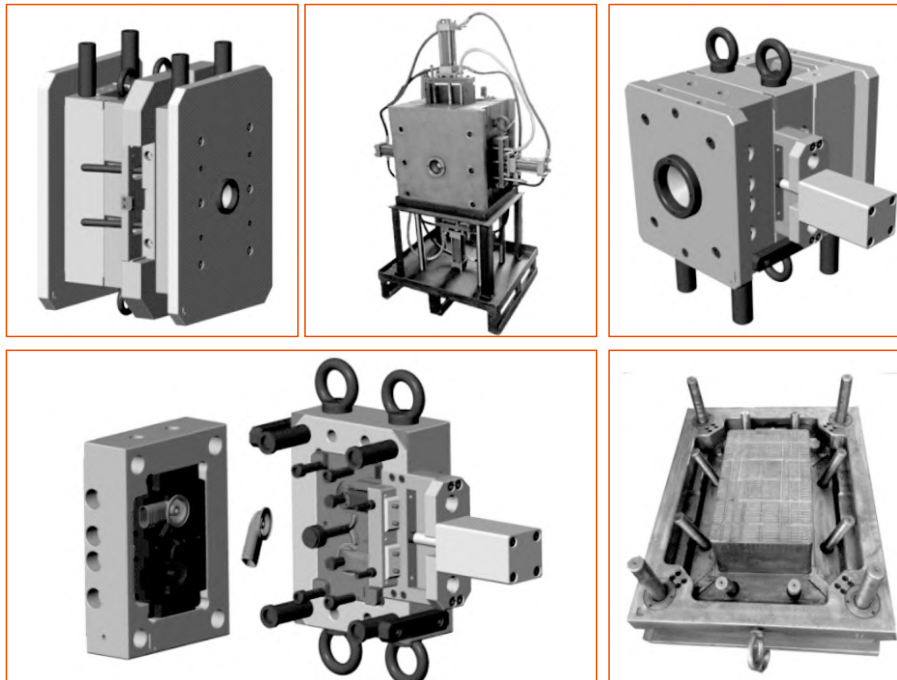

**Замена импортной продукции отечественной предоставляет целый ряд неоспоримых преимуществ:**

- ✓ Сокращение сроков от заказа до получения готовой продукции
- ✓ Возможность контроля качества выпускаемой продукции
- ✓ Плановость заказов и минимизация складских остатков
- ✓ Экономия складского помещения
- ✓ Сокращение расходов на логистику
- ✓ Отсутствие таможенной очитки и таможенных платежей



INNOVATIVE TECHNOLOGIES  
IN ALL PRODUCTS



## КОНТАКТЫ

## UNICORNPLAST.COM

Адрес производства:  
ООО «НПП «Юникорн», 308510, РФ, Белгородская обл.,  
Белгородский район, п. Разумное, ул. Плешкова 1 е  
e-mail: [office@unicornplast.ru](mailto:office@unicornplast.ru)

