

cersanit | ВСЕ
ПРОДУМАНО!

НОВИНКИ BRASKO
SMART, CITY SMART

ИННОВАЦИЯ
СТИЛЯ



ПОДВЕСНЫЕ МОНОЛИТНЫЕ УНИТАЗЫ



- монолитный дизайн и обтекаемые формы
- крепления скрыты внутри чаши
- используется технология Clean On



CITY SMART



BRASKO SMART

ПОДВЕСНЫЕ УНИТАЗЫ С УЛУЧШЕННОЙ ФОРМОЙ



- обтекаемые формы чаши
- крепления находятся снаружи чаши
- линия сифона слабо видна снаружи
- используется технология Clean On



CITY



CARINA



PARVA

ПОДВЕСНЫЕ УНИТАЗЫ СТАНДАРТНОЙ ФОРМЫ



- простая форма чаши
- крепления находятся снаружи чаши
- линия сифона хорошо видна снаружи



DELFI

ИННОВАЦИИ КОМФОРТА CERSANIT

Подвесные унитазы нового поколения Brasko Smart, City Smart оснащены инновационными технологиями.

- монолитной внешней частью чаши, за которой скрыты сифон и все изгибы;
- безободковой чашей для более простой уборки;
- Brasko Smart и City Smart с креплением So Smart, в разы облегчающим установку унитаза.



CITY SMART CLEAN ON

64822



Подвесной унитаз CITY SMART Clean On
DPL EO slim LP



	РРЦ Зона 1	РРЦ Зона 2	РРЦ Зона 3
	21 990 руб	23 590 руб	24 690 руб
	Промо цена Зона 1	Промо цена Зона 2	Промо цена Зона 3
	17 990 руб	19 590 руб	20 690 руб



BRASKO SMART CLEAN ON

64824



Подвесной унитаз BRASKO SMART Clean On
DPL EO slim LP



	РРЦ Зона 1	РРЦ Зона 2	РРЦ Зона 3
	21 990 руб	23 590 руб	24 690 руб
	Промо цена Зона 1	Промо цена Зона 2	Промо цена Зона 3
	17 990 руб	19 590 руб	20 690 руб



Подвесные унитазы Brasko Smart и City Smart оснащены инновационным скрытым креплением So Smart. Установка занимает не больше 15 минут. Фиксация унитаза к стене осуществляется сверху через отверстия для сиденья, что позволяет выполнить монтаж непрофессионалу и без помощи напарника. На виду остаются только функциональные части оборудования. Это избавляет интерьер от визуального шума.





Подвесной унитаз CITY OVAL создан для организации минималистичных интерьеров в современном стиле. Его овальная форма и плавные линии вносят в дизайн естественность красоты капли воды.

Безободковая чаша лишена труднодоступных мест, где постоянно скапливаются бактерии. Модель гигиенична, функциональна и практична.

Модель представлена в 2 вариантах – с креплениями SO SMART и с обычным крепежом.

CITY SMART CLEAN ON

64822

Подвесной унитаз CITY SMART Clean On DPL EO slim LP



10 ЛЕТ
ГАРАНТИИ
НА КЕРАМИКУ

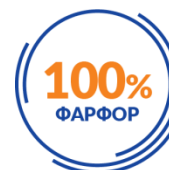

100% САНИТАРНЫЙ
ФАРФОР



БЕЗОБОДКОВАЯ
ТЕХНОЛОГИЯ
clean ON



ОТСУТСТВИЕ
ВНЕШНИХ
КРЕПЛЕНИЙ



УЛЬТРА ТОНКОЕ
СИДЕНЬЕ



ЛЁГКОЕ СНЯТИЕ
СИДЕНЬЯ ОДНОЙ
КНОПКОЙ



ЛЁГКИЙ МОНТАЖ
С КРЕПЛЕНИЕМ
SO SMART

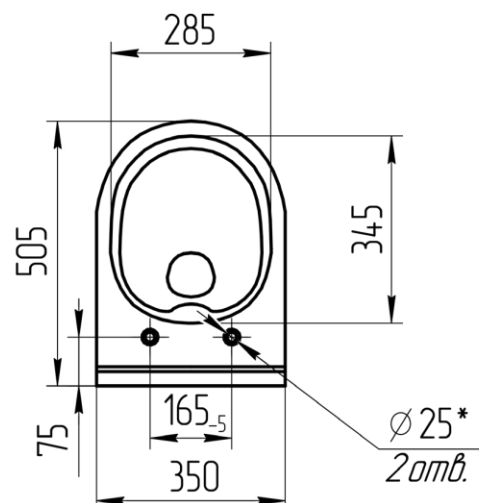
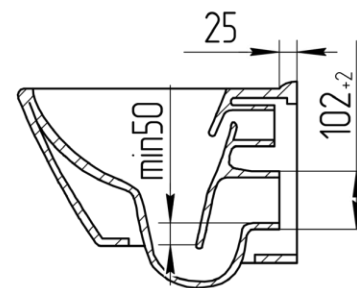
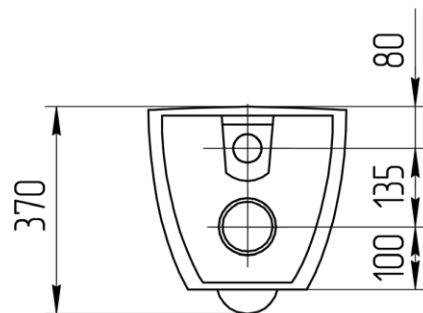

CITYSMART



BRASKO — подвесной унитаз в гармоничной овальной форме, который станет идеальным дополнением современных классических интерьеров. Модель оснащена инновационным скрытым креплением SO SMART. На виду остаётся только функциональная часть — монолитный блок, за которым спрятаны изгибы чаши и элементы крепления. Установка со SO SMART проста и не требует помощи специалиста.

BRASKO SMART CLEAN ON

64824

Подвесной унитаз BRASKO SMART Clean On DPL EO slim LP

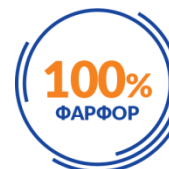
10 ЛЕТ
ГАРАНТИИ
НА КЕРАМИКУ100% САНИТАРНЫЙ
ФАРФОРБЕЗОБОДКОВАЯ
ТЕХНОЛОГИЯ
clean ONОТСУТСТВИЕ
ВНЕШНИХ
КРЕПЛЕНИЙУЛЬТРА ТОНКОЕ
СИДЕНЬЕЛЁГКОЕ СНЯТИЕ
СИДЕНЬЯ ОДНОЙ
КНОПКОЙЛЁГКИЙ МОНТАЖ
С КРЕПЛЕНИЕМ
SO SMART

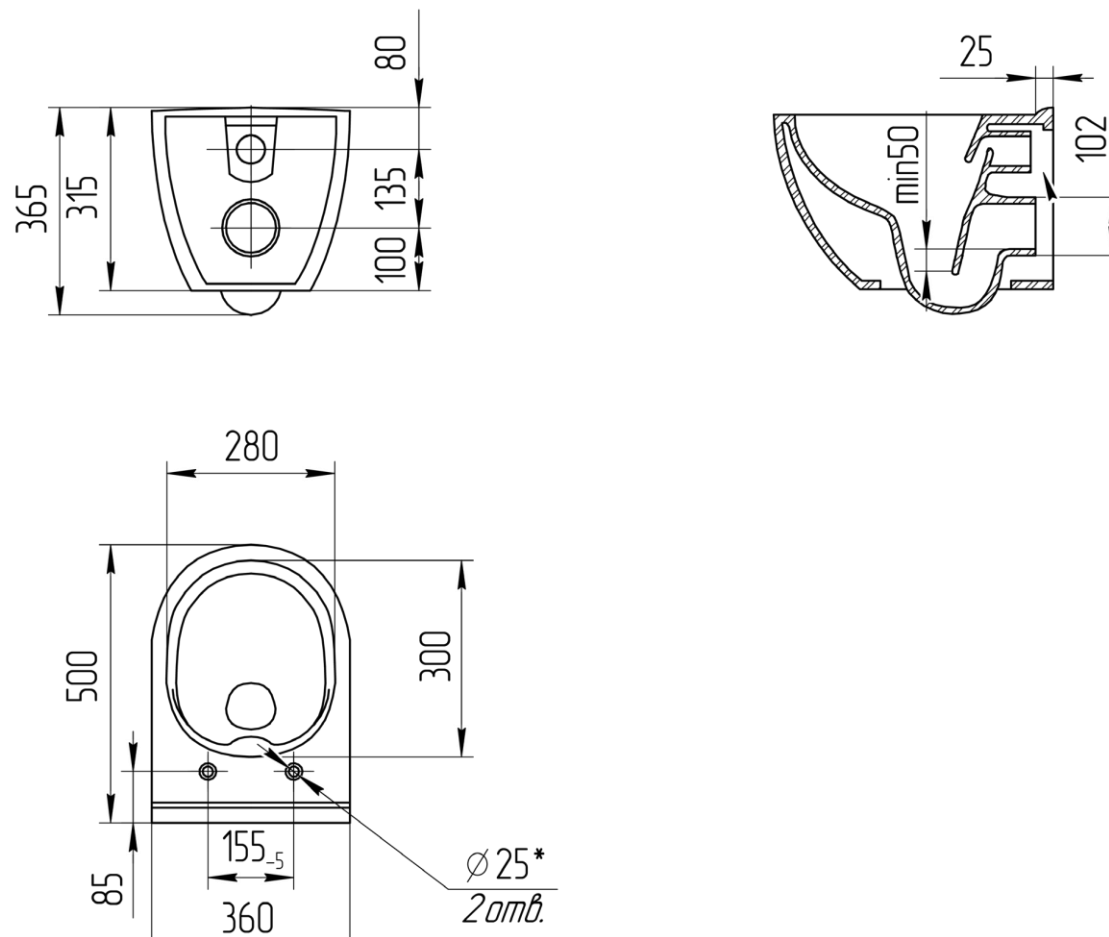

BRASKO SMART



Возможность выбора кнопок

Усиленная стальная рама выдерживает нагрузку до 400 кг

Сиденье с крышкой из износостойчивого дюропласта оснащено механизмом плавного и бесшумного опускания

Технология CLEAN ON, гарантирующая безупречный смыв и идеально чистую внутреннюю поверхность чаши

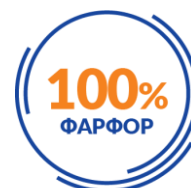

100% САНИТАРНЫЙ
ФАРФОР



БЕЗОБОДКОВАЯ
ТЕХНОЛОГИЯ
clean ON



МИНИМАЛЬНЫЙ
УРОВЕНЬ ШУМА



УЛЬТРА ТОНКОЕ
СИДЕНЬЕ



10 ЛЕТ ГАРАНТИИ
НА КЕРАМИКУ



ОТСУТСТВИЕ ВНЕШНИХ
КРЕПЛЕНИЙ



МАКСИМАЛЬНО
ДОПУСТИМАЯ
НАГРУЗКА 400 КГ



ЛЁГКОЕ СНЯТИЕ
СИДЕНЬЯ ОДНОЙ
КНОПКОЙ

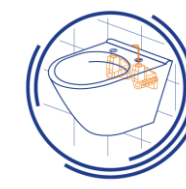

ЛЕГКИЙ МОНТАЖ
С КРЕПЛЕНИЕМ
SO SMART



64917

Комплект CITY SMART CO DPL EO slim инсталляция VECTOR LP

РРЦ Зона 1	РРЦ Зона 2	РРЦ Зона 3	Промо цена Зона 1	Промо цена Зона 2	Промо цена Зона 3
28 990	31 050	32 490	25 990	28 050	29 490



Возможность выбора кнопок

Усиленная стальная рама выдерживает нагрузку до 400 кг

Сиденье с крышкой из износостойчивого дюропласта оснащено механизмом плавного и бесшумного опускания

Технология CLEAN ON, гарантирующая безупречный смыв и идеально чистую внутреннюю поверхность чаши

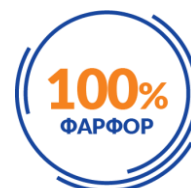

100% САНИТАРНЫЙ
ФАРФОР



БЕЗОБОДКОВАЯ
ТЕХНОЛОГИЯ
clean ON



МИНИМАЛЬНЫЙ
УРОВЕНЬ ШУМА



УЛЬТРА ТОНКОЕ
СИДЕНЬЕ



10 ЛЕТ ГАРАНТИИ
НА КЕРАМИКУ



ОТСУТСТВИЕ ВНЕШНИХ
КРЕПЛЕНИЙ



МАКСИМАЛЬНО
ДОПУСТИМАЯ
НАГРУЗКА 400 КГ



ЛЁГКОЕ СНЯТИЕ
СИДЕНЬЯ ОДНОЙ
КНОПКОЙ

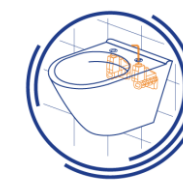

ЛЕГКИЙ МОНТАЖ
С КРЕПЛЕНИЕМ
SO SMART



64916

Комплект BRASKO SMART CO DPL EO slim инсталляция LINK PRO LP

РРЦ Зона 1	РРЦ Зона 2	РРЦ Зона 3	Промо цена Зона 1	Промо цена Зона 2	Промо цена Зона 3
29 990	32 090	33 590	26 990	29 090	30 590

КОМПЛЕКТ CERSANIT



РРЦ Зона 1

28 990

Цена в промо

25 990

64917

Комплект CITY SMART CO DPL EO slim инсталляция VECTOR LP



КОМПЛЕКТ AQUATEK

Инсталляция EASYFIX 50 INS-0000010
Подвесной унитаз ЕВРОПА

Цена:

27 300



КОМПЛЕКТ AM.PM

Инсталляция Am.Pm ProC
Подвесной унитаз Kupala Porcher

Цена:

34 990



КОМПЛЕКТ BelBagno

Инсталляция Bocchi 8010-1000
Подвесной унитаз Loto

Цена:

26 550



КОМПЛЕКТ AZARIO

Инсталляция Gloria
Подвесной унитаз Gloria

Цена:

26 295



Подвесной унитаз CERSANIT



РРЦ Зона 1

21 990

Цена в промо

17 990

64822

Подвесной унитаз CITY SMART Clean On DPL EO slim LP



Цена:

17 790

Подвесной унитаз IDDIS CALIPSO



Цена:

22 600

Подвесной унитаз CERAMICANOVA HIGHLIGHT



Цена:

22 990

Подвесной унитаз AM PM SPIRIT 2.0



Цена:

14 100

Подвесной унитаз AZARIO NAVIO



Цена:

23 880

Подвесной унитаз VITRA SANIBELLE



Цена:

18 200

Подвесной унитаз AQUANET ATAGO 2.0 W



Цена:

16 990

Подвесной унитаз BERGES VITA



Цена:

22 990

Подвесной унитаз BERGES MASCON

КОМПЛЕКТ CERSANIT



РРЦ Зона 1

29 990

Цена в промо

26 990

64916

Комплект BRASKO SMART CO DPL EO slim инсталляция LINK PRO LP



КОМПЛЕКТ AQUATEK

Инсталляция EASYFIX 50 INS-0000010
Подвесной унитаз Бетта

Цена:

27 600

КОМПЛЕКТ IDEAL STANDARD



Инсталляция Prosys Frame 120 M R020467
Подвесной унитаз Tesi Aquablade T007901

Цена:

56 900



КОМПЛЕКТ BelBagno

Инсталляция Vocchi 8010-1000
Подвесной унитаз Loto

Цена:

26 550



КОМПЛЕКТ AZARIO

Инсталляция Gloria
Подвесной унитаз Gloria

Цена:

26 295

Подвесной унитаз CERSANIT



РРЦ Зона 1

21 990

Цена в промо

17 990

64824

Подвесной унитаз BRASKO SMART Clean On DPL EO slim LP



Цена:

14 100

Подвесной унитаз AZARIO NAVIO



Цена:

18 870

Подвесной унитаз CERAMICANOVA MIA



Цена:

18 990

Подвесной унитаз IDDIS CLOUD



Цена:

36 980

Подвесной унитаз AM PM AWE



Цена:

24 700

Подвесной унитаз CERUTTI SPA OGLIO ARIA



Цена:

16 100

Подвесной унитаз AQUATEK BETTA



Цена:

24 380

Подвесной унитаз VITRA SENTO



Цена:

22 990

Подвесной унитаз BERGES MASCON

ПОДДЕРЖКА ПРОДУКТА В КАНАЛАХ ПРОДАЖ

КОМПЛЕКТ МАТЕРИАЛОВ ДЛЯ АНОНСА ПРОДУКТА
ONLINE



ТОРГОВОЕ ОБОРУДОВАНИЕ ДЛЯ ДЕМОНСТРАЦИИ
НОВИНКИ В ТОРГОВОМ ЗАЛЕ



РЕКЛАМНЫЕ МАТЕРИАЛЫ ДЛЯ ФОКУСА
ПОКУПАТЕЛЕЙ НА ПРЕИМУЩЕСТВАХ ПРОДУКТА



МОТИВАЦИОННАЯ ПРОГРАММА ДЛЯ ПРОДАВЦОВ



Торговое оборудование

Размещение комплектов и подвесных унитазов на стендах (нового и старого образца). Магазины кат. А,В

С кнопками

Без кнопок

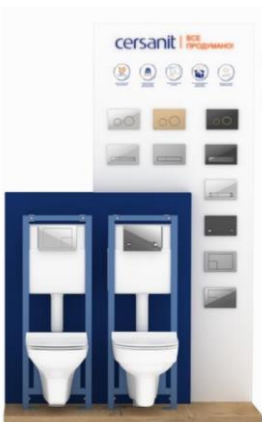

Выгодная промо цена!



Онлайн баннер



POSM на продукт

Размещение стикера – на унитазе. Рубашки – на комплекте

стикер



рубашка



Дизайн в разработке

Мотивация для продавцов

Получи X* бонусов за продажу новинки при регистрации в приложении CERSANIT Club



* Размер бонусных баллов будет анонсирован дополнительно

- Ньюслеттер
- Рекламные макеты
- Интерьеры
- Баннеры
- POSM материалы (стикеры)
- Инструкции
- Визабилити
- Инфографика преимуществ

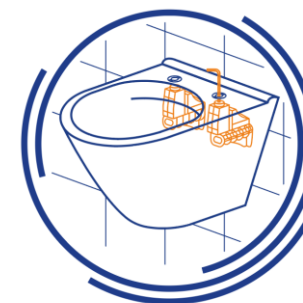

ЛЕГКИЙ МОНТАЖ
С КРЕПЛЕНИЕМ
SO SMART

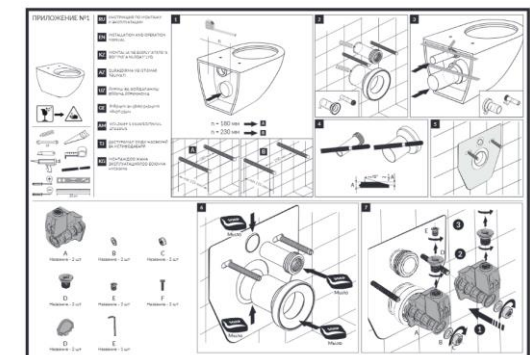

Старт рекламной кампании Период: июнь – август 2024

- Планируется поддержка запуска новинок с помощью рекламной кампании в интернете. Кампания включает 3 флайта для построения высокого и эффективного охвата целевой аудитории, а также увеличения продаж в интернет-магазинах и торговых точках.
- Запланировано 3 медийных кампании в 2024 г. разной интенсивности:
 1. Июнь – GOLD (**BRASKO SMART**),
 2. Июль – BRONZE (**BRASKO SMART**),
 3. Август – SILVER (**CITY SMART**)
- Инструменты: видеореклама, медийная реклама, контекстная реклама
- Аудитория: М и Ж, 30-59, доход средний
- Гео: Москва + Мос область, Санкт-Петербург, Нижний Новгород, Екатеринбург, Новосибирск, Казань, Краснодар, Ростов-на-Дону, Саратов, Воронеж, Волгоград

Key Visual:



OLV:



Тесты смыва



Инструкция по установке

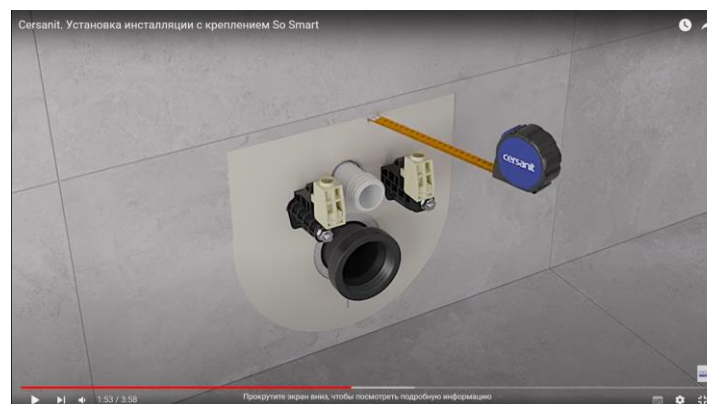

Обзор



Размещение контента:

- Размещение 3d моделей на площадке для дизайнеров 3ddd.ru
- Размещение 3d моделей на площадке Ceramic 3D/Ceramic 3D Web



- ✓ Поддержка в социальных сетях (анонс, утп, поддержка в рубриках)
- ✓ Проведение конкурса с продуктом на платформе VK/Instagram
- ✓ Создание коротких трендовых видео с продуктом (Shorts/Reels)
- ✓ Серия публикаций у блогеров/профессионалов для промо продукта
- ✓ Серия публикаций в сообществах по ремонту/дизайну
- ✓ Создание доверия к продукту через нативные интеграции у адвокатов бренда в профессиональном сообществе

